

# CONDROL

EN Rotary Laser

DE Rotationslaser

RU Ротационный лазерный нивелир



## Roto HR/HG

EN User manual 1  
DE Bedienungsanleitung 2  
RU Руководство по эксплуатации 3

Rotary laser

## EN Roto HR/HG

User manual

Congratulations on your purchase of rotary laser Roto HR / Roto HG CONDROL.

Safety instructions can be found in the end of this user manual and should be carefully read before you use the device for the first time.

### SAFETY INSTRUCTIONS

Attention! This user manual is an essential part of this instrument.

The user manual should be read carefully before you use the instrument for the first time. If the instrument is given to someone for temporary use, be sure to enclose user manual to it.

- Do not misuse the instrument.
- Do not remove warning signs and protect them from abrasion, because they contain information about safe operation of the instrument.

	<b>Roto HR</b> Laser radiation! Do not stare into beam Class 2 laser <1 mW 630-685 nm EN60825-1:2007-03	<b>Roto HG</b> Laser radiation! Do not stare into beam Class 2 laser <1 mW 515-520 nm EN60825-1:2007-03
--	---	---

- Do not look into the laser beam or its reflection, with unprotected eye or through an optical instrument. Do not point the laser beam at people or animals without the need. You can dazzle them.
- To protect your eyes close them or look aside.
- Always install the instrument in such a way, so that laser line is below or above eye level.
- Do not let unauthorized people enter the zone of operation.
- Store the instrument beyond reach of children and unauthorized people.
- It is prohibited to disassemble or repair the instrument yourself. Entrust instrument repair to qualified personnel and use original spare parts only.
- Do not use the instrument in explosive environment, close to flammable materials.
- Laser intensive glasses are used for better recognition of the laser beam; do not use it for other purposes. Laser glasses do

not protect from laser radiation as well as ultraviolet radiation and reduce color perception.

- Avoid heating the batteries to avoid the risk of explosion and electrolyte leakage. In case of liquid contact with skin, wash it immediately with soap and water. In case of contact with eyes, flush with clean water during 10 minutes and consult a healthcare practitioner.

### INTENDED USE

Roto HR / HG CONDROL is a self-levelling rotary laser designed specially for professionals in construction works, repair, landscape design for projection of horizontal plane and laser dots (zenith and nadir).

This rotary laser has a wide range of functions, it is easy to use and features other significant characteristics:

- Remote control via Bluetooth and free App.
- Digital laser receiver with millimeter scale.
- Easy to operate. Only 3 buttons!
- The accuracy is 3 times higher than that of line lasers.
- Shock-resistant, well protected from dust and moisture.
- Li-ion battery.

Rotary laser is suitable for use on both indoor and outdoor construction sites.

### TECHNICAL SPECIFICATIONS

	Roto HR	Roto HG
Working range with receiver (in diameter)	500 m	
Accuracy	30" (±0,15 mm/1 m)	
Self-leveling range	±5°	
Manual slope for axis X and Y *	±10%	
Rotation speed *	0, 120, 300, 600 rpm	
Scanning mode *	Scanning sector 0°, 10°, 45°, 90°, 180°	
Laser type	Class II 630-685 nm < 1 mW	Class II 515-520 nm < 1 mW
Operating temperature	-20°C ~ +50°C	
Storage temperature	-20°C ~ +50°C	
Power supply of rotary laser	2 x 4000mah Li-ion 7,4V rechargeable battery	
Power supply of laser receiver	1 x 6F22 9V	
Type of tripod thread	35h	25h
Dimensions	IP55	
Weight	5/8"	
Dimensions	150 X 128 X 161 mm	
Weight	1,5 kg	

\* – app "Roto Remote" is required for this function.

### DELIVERY PACKAGE

- Rotary laser – 1 pc.
- Universal mount – 1pc.
- Charger – 1 pc.
- Laser receiver – 1 pc.
- Mount for laser receiver – 1 pc.
- Laser intensive glasses – 1 pc.
- Magnetic target board – 1 pc.
- User manual – 1 pc.
- Plastic case – 1 pc.

### DESCRIPTION



### Control panel

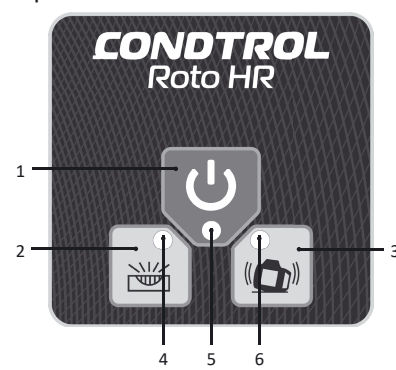

1. Switch on/off the rotary laser
  2. Switch on/switch off manual mode
  3. Stop self-leveling after misalignment of the rotary laser
- LED indicators
4. Manual mode
  5. Power
  6. Stop self-leveling after misalignment of the rotary laser

### Laser receiver

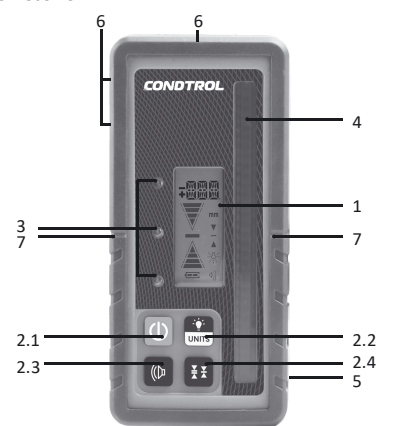

1. LCD:
- 1.1 Distance to the laser line
- 1.2. Measuring units (mm, inch)
- 1.3. Indication of accuracy
- 1.4. Indication of backlight
- 1.5. Indication of audio signal
- 1.6. Indication of battery charge level
- 1.7. Indication of movement direction
- 1.8. Indication of detected laser line

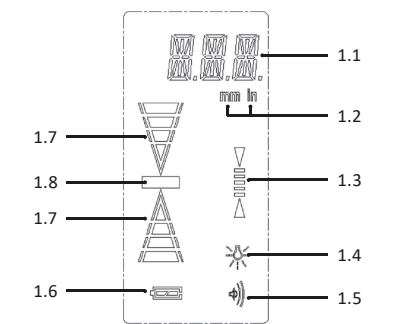

2. Keyboard:
- 2.1. Switch on/off
- 2.2. Select measuring unit / LCD backlight
- 2.3. Switch on/off audio signal
- 2.4. Select high / middle / rough accuracy
3. LED indicators
4. Receiver sensor
5. Battery compartment
6. Magnets
7. Level marks

### OPERATION



#### Battery charging

The rotary laser is powered by Li-ion rechargeable batteries. If the power indicator starts flashing during operation, the battery must be charged. Use the charger, included in the delivery package, for charging of Li-ion batteries. It takes about 5 hours to fully charge the battery. Light indicator on the charger will be red while charging. When light indicator on the charger turns green, the battery is full. Disconnect the charger. The batteries should be charged at least every three months so as to extend the battery service life.

### Replace batteries in laser receiver

Laser receiver is powered by 6F22 9V included in the delivery package. Battery compartment is located on the back side of laser receiver. Open the battery cover, install the battery, observing correct polarity. Close the battery cover. Replace the battery as soon as the symbol of battery charge level becomes empty on the LCD. Use batteries 9V 6LR61/6F22 only. Remove the battery from laser receiver if it is not used for a long time to avoid corrosion and battery discharging.



### Switch on/off the rotary laser

Short press the button  to switch on/off the laser. When the laser is switched on, the power indicator  turns red and switch off when the laser is off.

### OPERATION MODES

#### Self-leveling mode

Place the instrument on a flat surface, tripod 5/8" or universal mount. Switch on the laser. As soon as self-leveling is finished the head starts rotating clockwise at 600 rpm. If the slope of the rotary laser exceeds (5°), laser beam will be flashing, the head won't rotate. Switch off the laser, set it on the surface and switch it on again.

Short press the button  to switch off self-leveling after the laser is misaligned. Indicator  will be flashing green. If the rotary laser is unbalanced by some external influence, the laser will not align. Switch off the laser, then switch it on again and repeat operation.

#### Manual mode



This mode allows to project plane at any slope. Place the rotary laser on a solid and flat surface. Switch on the laser. Power indicator will turn red. The laser beam will be flashing while self-leveling. As soon as self-leveling is finished, the head will start rotating clockwise at 600 rpm. Short press the button  to activate manual mode. The laser will switch to manual mode; indicator of manual mode will switch on. Set the device at the desired angle and fix its position.



Short press  to exit manual mode. Manual mode indicator will switch off.



#### Projection of inclined laser plane (axis X and Y)

This function can be operated by the APP "Roto Remote". It allows to project inclined horizontal laser plane tilted up to ±10% for the axes X and Y. Place the instrument on a solid and flat surface. Switch on the laser. Switch on Bluetooth in your smartphone. Start the APP "Roto Remote". The app will detect the rotary laser automatically. After successful connection of the app with the rotary laser select



**MANUAL SLOPE** in the app menu. Tap  or short press the button  on the rotary laser to activate manual mode. The laser will switch to manual mode. Indicator of manual mode  will be green.

Tap  to adjust the slope for the axis Y. Tap 

to adjust the slope for the axis X. Tap  or short press the button  to exit the manual mode.

#### Laser dots

This laser can project laser dots (zenith and nadir). They are always on as long as the laser is on too.

#### Rotation speed

This function can be operated by the APP "Roto Remote" only. Switch on the laser. Switch on Bluetooth in your smartphone. Start the APP "Roto Remote". The app will detect the rotary laser automatically. After successful connection of the app with the rotary laser select



Tap  repeatedly to change the rotation speed. Rotation speed set by default is 600 rpm.



Rotation speed will change in the following way: 600-0-120-300-600... rpm.

**Attention!** The slower rotation speed, the brighter the laser beam.

### Scan mode

This function can be operated by the APP "Roto Remote" only. Switch on the rotary laser. Switch on Bluetooth in your smartphone. Start the APP "Roto Remote". The app will detect the rotary laser automatically. After successful connection of the app with the rotary laser select



Tap  repeatedly to select the scan sector – 0°, 10°, 45°, 90°, 180°. Tap  and  to move the scan sector clockwise or counterclockwise accordingly.

### Operation with laser receiver

Switch on the laser receiver. Fix the laser receiver on the leveling rod, metal surface etc. Place the laser receiver in front of the laser beam. Move the detector up / down following the arrows on the LCD (front or back, whichever is more convenient) and LED indicators. A down arrow on the display indicates that the receiver should be moved down; an up arrow indicates that the receiver

should be moved up. Indicator  shows the

exact distance to the laser line. When the laser beam hits the center of the receiver sensor and position of the laser beam coincides with levels marks, the receiver emits audio signal (if the audio signal is switched on) and symbol of detected laser line appears on the display.

### Magnetic target board

A magnetic laser target will help to mark up ceiling systems or frame structures, such as drywall. The built-in magnet allows to fix the target on the ceiling rails or on the frame profile. The target has a linear marking on its surface, which helps to determine deviation from the nominal level and transfer control points when marking with a laser level.



### ACCURACY CHECK

#### Axis X

1. Place the instrument at 0.5 m distance from one wall and 10 m distance from another wall, so that axis X is aimed at the wall.
2. Switch on the instrument. As soon as self-leveling is finished, mark location of laser beam on both walls by points X1 and X2.
3. Switch off the instrument. Move it to the opposite wall, position of the instrument should remain unchanged.
4. Switch on the instrument. Align laser line with the previously made point X2. Mark point X3 on the opposite wall.
5. If distance between points X1 and X3 is more than 3 mm – switch off the instrument and contact service center.

#### Axis Y

1. Place the instrument at 0.5 m distance from one wall and 10 m distance from another wall, so that axis Y is aimed at the wall.
2. Switch on the instrument. As soon as self-leveling is finished, mark location of laser beam on both walls by points Y1 and Y2.
3. Switch off the instrument. Move it to the opposite wall, position of the instrument should remain unchanged.
4. Switch on the instrument. Align laser line with the previously made point Y2. Mark point Y3 on the opposite wall.
5. If distance between points Y1 and Y3 is more than 3 mm – switch off the instrument and contact service center.

### CARE AND MAINTENANCE

Rotary laser is a high-precision instrument and requires careful handling. Before using as well as after physical impact (falling, hitting) carry out accuracy check. Observation of the following recommendations will extend the life of the device:

- 1) Store the instrument, spare parts and its accessories beyond reach of children and unauthorized people.
- 2) The instrument should be transported in the off state inside the case only.
- 3) Do not store the instrument in dusty or dirty locations. The instrument is dust and dirt resistant, but long-time exposure to these elements may damage internal moving parts of the instrument.
- 4) Store the instrument in dry locations. The instrument is water resistant, but precipitate, humidity and liquids containing minerals may damage the electrical circuits of the instrument. Do not try to dry the instrument by fire or a hairdryer.

5) Do not store the instrument in locations where temperature is more than +50°C. High temperatures reduce the life of electronic devices, damage batteries, deform or melt some plastic parts.

6) Do not store the instrument in locations where temperature is less than -20°C.

After storage in low temperature conditions and subsequent transfer to a warm room, the instrument is heated, causing moisture condense inside the instrument and damage the electronic components.

7) Protect the instrument from bumps, drops, strong vibrations, as they may reduce the accuracy.

8) Carry out accuracy check regularly (see paragraph «Accuracy check»).

9) To clean the instrument use a soft wet cloth. Do not use harsh chemicals, cleaning solvents or detergents.

10) Clean laser aperture regularly with a soft lint-free cloth with isopropyl alcohol.

11) Remove batteries from the instrument if it not used

12) Do not leave discharged batteries in the instrument.

### UTILIZATION

Expired tools, accessories and package should be passed for waste recycle. Please send the instrument to the following address for proper recycling:

CONDROL GmbH  
Wasserburger Strasse 9  
84427 Sankt Wolfgang  
Germany



Do not throw the instrument in municipal waste! According to European directive 2002/96/EC expired measuring tools and their components must be collected separately and submitted to environmentally friendly recycle of wastes.

### WARRANTY

All CONDROL GmbH products go through post-production control and are governed by the following warranty terms. The buyer's right to claim about defects and general provisions of the current legislation do not expire.

- 1) CONDROL GmbH agrees to eliminate all defects in the product, discovered while warranty period, that represent the defect in material or workmanship in full volume and at its own expense.
- 2) The warranty period is 24 months and starts from the date of purchase by end customer (see the original supporting document).
- 3) The warranty doesn't cover defects resulting from wear and tear or improper use, malfunction of the product caused by failure to observe the instructions of this user manual, untimely maintenance and service and insufficient care, the use of non-original accessories and spare parts. Modifications in design of the product relieve the seller from responsibility for warranty works. The warranty does not cover cosmetic damage, that doesn't hinder normal operation of the product.
- 4) CONDROL GmbH reserves the right to decide on replacement or repair of the device.
- 5) Other claims not mentioned above, are not covered by the warranty.
- 6) After holding warranty works by CONDROL GmbH warranty period is not renewed or extended.
- 7) CONDROL GmbH is not liable for loss of profit or inconvenience associated with a defect of the device, rental cost of alternative equipment for the period of repair.

This warranty applies to German law except provision of the United Nations Convention on contracts for the international sale of goods (CISG). In warranty case please return the product to retail seller or send it with description of defect to the following address:

CONDROL GmbH  
Wasserburger Strasse 9  
84427 Sankt Wolfgang  
Germany



# DE Rotationslaser Roto HR/HG

## Bedienungsanleitung

Herzlichen Glückwunsch zum Kauf Ihres Rotationslasers Roto HR / Roto HG CONDROL. Die Sicherheitshinweise finden Sie am Ende der deutschen Anleitung. Bitte lesen Sie diese sorgfältig durch, bevor Sie das Gerät das erste Mal verwenden.

### SICHERHEITSHINWEISE

Vorsicht! Die Bedienungsanleitung ist Bestandteil des Gerätes. Vor Gebrauch des Gerätes lesen Sie die beiliegende Bedienungsanleitung sorgfältig durch. Bei der Übergabe des Gerätes zur zeitweiligen Nutzung legen Sie diese Anleitung bei.  
- Das Gerät darf nur zweckmäßig verwendet werden.  
- Aufkleber und Warnschilder sollen stets am Gerät verbleiben, vermeiden Sie deren Unkenntlichmachung, denn sie enthalten Informationen über sichere Verwendung Ihres Gerätes.



**Roto HR**  
Laserstrahlung!  
Nicht in den Strahl blicken!  
Laserklasse 2  
<1 mW 630-685 nm  
EN60825-1:2007-03

**Roto HG**  
Laserstrahlung!  
Nicht in den Strahl blicken!  
Laserklasse 2  
<1 mW 515-520 nm  
EN60825-1:2007-03

-Blicken Sie nicht in den Laserstrahl oder seine Reflektion, insbesondere mit ungeschütztem Auge und auch nicht mit optischen Instrumenten. Richten Sie den Laserstrahl nicht auf Personen oder Tiere. Ihr Augenlicht ist in Gefahr.  
-Aus Sicherheitsgründen Augen schließen oder wegblicken.  
- Den Laserstrahl bzw. die Laserebene nicht auf Augenhöhe einrichten.

- Anderen Personen dürfen sich nicht in der Arbeitszone befinden.  
- Das Gerät soll außerhalb der Reichweite von Kindern und Dritten verwendet und aufbewahrt werden.

- Nehmen Sie das Gerät nicht selbstständig auseinander und reparieren es nicht. Die Reparatur und Wartung darf nur durch qualifiziertes Fachpersonal erfolgen, das originale Ersatzkomponenten einsetzt.  
-Verwenden Sie das Gerät nicht in einer explosionsgefährdeten Umgebung, wie in der Nähe von leicht entflammaren Stoffen.  
- Eine Lasersichtbrille wird nur verwendet, um den Laserstrahl besser sehen zu können. Verwenden Sie diese für keine anderen Zwecke. Die Laserbrille schützt nicht vor Laserstrahlen sowie vor UV-Strahlen und verringert die Wahrnehmung von Farbunterschieden.

-Vermeiden Sie eine Batterieerhitzung, um das Risiko von Elektrolytaustritt zu reduzieren. Bei Hautkontakt mit Batteriesäure waschen Sie sofort die betroffenen Stellen mit Wasser und Seife. Bei Kontakt der Flüssigkeit mit Augen, reinigen Sie diese mindestens 10 Minuten lang mit klarem Wasser und suchen Sie anschließend einen Arzt auf.

### BESTIMMUNGSGEMÄSSER GEBRAUCH

Roto HR/HG CONDROL ist ein selbstnivellierender Rotationslaser und wurde für Bauarbeiter, Stuckateure und Bauunternehmer entwickelt. Er wird zur Ermittlung von horizontalen Linien sowie Lotpunkten nach oben und nach unten (Zenit, Nadir) verwendet.

Der Rotationslaser hat einen großen Einsatzbereich, ist einfach zu bedienen und verfügt über weitere wichtige Eigenschaften:  
- Fernsteuerung über Bluetooth und kostenlose App.  
- Digitaler Laserempfänger mit Millimeterskala.  
- Einfach zu bedienen. Nur 3 Tasten!  
- Die Genauigkeit ist 3-mal höher als die von Linienlasern.  
- Stoßfest, gut geschützt vor Staub und Feuchtigkeit.  
- Li-Ionen-Akku.

Das Produkt ist für den Außen- und Innenbereich geeignet.

### TECHNISCHE SPEZIFIKATIONEN

	Roto HR	Roto HG
Arbeitsbereich mit Empfänger (im Durchmesser)	500 m	
Genauigkeit	30" (±0,15 mm/1 m)	
Selbstnivellierungsbereich	±5°	
Neigungswinkel für Achsen X und Y*	±10%	
Rotationsgeschwindigkeit*	0, 120, 300, 600 rpm	
Scan-Funktion*	Scanning-Winkel 0°, 10°, 45°, 90°, 180°	
Lasertyp	Klasse II 630-685 nm < 1 mW	Klasse II 515-520 nm < 1 mW
Betriebstemperatur	-20°C ~ +50°C	
Lagertemperatur	-20°C ~ +50°C	

Stromversorgung des Rotationslasers	2 x 4000 mAh Li-ion 7,4 V wiederaufladbare Batterien
Stromversorgung des Laserempfängers	1 x 6F22 9V
Betriebsdauer	35 Stunden   25 Stunden
Wasser- und Staubschutz	IP55
Stativ-Gewinde	5/8"
Abmessungen	150 X 128 X 161 mm
Gewicht	1,5 kg

\* – für diese Funktion ist die App "Roto Remote" erforderlich.

### LIEFERUMFANG

Rotationslaser – 1 St.  
Universalthalterung – 1 St.  
Ladegerät – 1 St.  
Laserempfänger – 1 St.  
Halterung für Laserempfänger – 1 St.  
Laserschutzbrille – 1 St.  
Zieltafel mit Magneten – 1 St.  
Bedienungsanleitung – 1 St.  
Transportkoffer – 1 St.

### PRODUKTBESCHREIBUNG

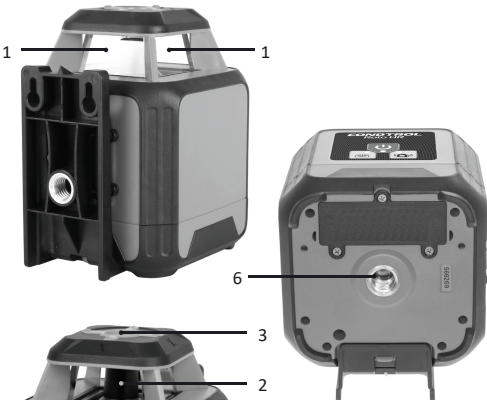

1. Austrittsöffnung der Laserstrahlen
2. Rotationskopf
3. Lotstrahlaustritt (Zenith)
4. Bedienfeld
5. Ladebuchse
6. Stativ-Gewinde 5/8" / Lotstrahlaustritt (Nadir)

### Bedienfeld

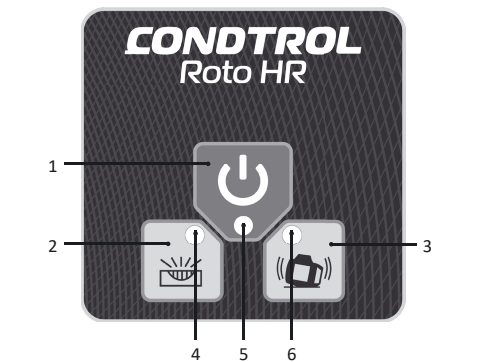

1. Einschalten / Ausschalten des Rotationslasers
2. Einschalten / Ausschalten des manuellen Modus
3. Selbstnivellierung des Rotationslasers abschalten

- LED-Anzeigen
4. Manueller Modus
5. Ein-/Austaste
6. Abschalten der Selbstnivellierung bei Abweichung des Rotationslasers

### Laserempfänger

1. Display:
- 1.1. Position des Lasers relativ zur Laserebene
- 1.2. Maßeinheiten (mm, in)
- 1.3. Genauigkeitsanzeige
- 1.4. LED - Helligkeit
- 1.5. LED - Tonsignal
- 1.6. Batteriestatus
- 1.7. Anzeige der Bewegungsrichtung
- 1.8. Sollniveau-Linie

2. Tastatur:
- 2.1 Ein/Aus
- 2.2. Maßeinheit/LCD-Hintergrundbeleuchtung
- 2.3. Einschalten / Ausschalten des Tonsignals
- 2.4. Genauigkeit wählen: Fein/ Mittel/ Grob

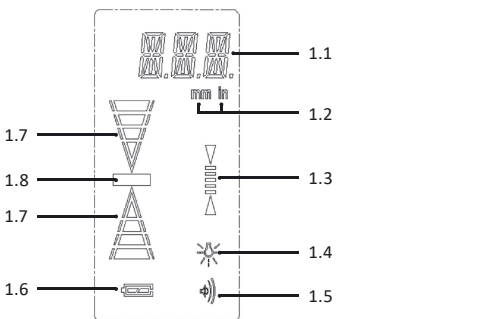
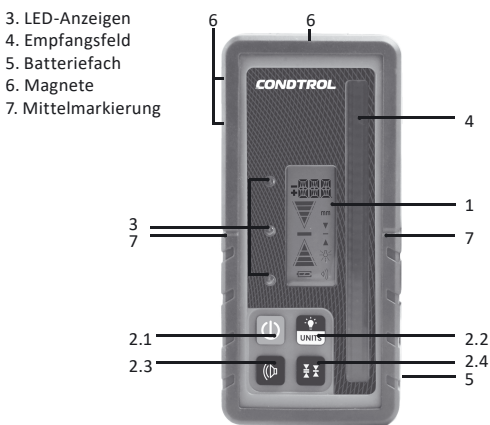

### BETRIEB

**Batterieaufladung**  
Die Energieversorgung des Rotationslasers erfolgt durch die Li-Ionen-Batterien.

Wenn beim Betrieb des Gerätes die Batteriezustand-Anzeige zu blinken beginnt, müssen die Batterien aufgeladen werden. Verwenden Sie das mitgelieferte Ladegerät für das Aufladen der Li-Ionen-Batterien. Es dauert ungefähr 5 Stunden, bis die Batterien vollständig aufgeladen sind.

Bei roter LED werden die Batterien geladen. Wenn die LED grün wird, ist der Ladevorgang beendet. Trennen Sie das Ladegerät von der Steckdose. Für die Verlängerung der Nutzungsdauer von Batterien sollen sie mindestens alle drei Monate aufgeladen werden.

### Batteriewechsel im Laserempfänger

Die Energieversorgung der Laserempfänger erfolgt durch die mitgelieferte 6F22 9V-Batterie. Das Batteriefach befindet sich auf der Rückseite des Laserempfängers. Entfernen Sie die Batteriefachabdeckung, entnehmen Sie entladene Batterien und setzen neue Batterien ein. Achten Sie dabei auf die richtige Polung. Schließen Sie das Batteriefach. Die Batterien müssen ersetzt werden, wenn das Symbol auf dem Display leer anzeigt. Verwenden Sie nur die 6LR61/6F22 9V-Batterien. Entfernen Sie die Batterien bei langem Nichtgebrauch aus dem Laserempfänger, um Korrosion und Entladung zu vermeiden.

### Ein-/Ausschalten des Rotationslasers

Drücken Sie kurz die Taste , um den Laser ein- / auszuschalten.

Wenn das Gerät eingeschaltet ist, leuchtet die LED der Betriebsanzeige rot; die LED leuchtet nicht, wenn das Gerät abgeschaltet ist.

### BETRIEBSMODUS

**Selbstnivellierungsmodus**  
Positionieren Sie das Gerät auf einer ebenen Fläche, auf ein Stativ mit 5/8"-Gewinde oder auf eine Universalthalterung. Schalten Sie den Laser ein. Der Laserstrahl wird während der Selbstnivellierung blinken. Ist Ihr Gerät nivelliert, beginnt der Rotationskopf mit einer Geschwindigkeit von 600 rpm zu rotieren.

Befindet sich die Neigung vom Gehäuse außerhalb des Selbstnivellierbereiches (5°), ertönt ein Tonsignal, und der Laserkopf wird nicht rotieren. Schalten Sie das Gerät aus, positionieren Sie es erneut und schalten Sie es wieder ein.

Drücken Sie kurz die Taste , um die automatische Selbstnivellierung abzuschalten, wenn der Laser sich verstellt hat. Die LED blinkt nun grün.

Wird der Rotationslaser durch äußere Einwirkungen bewegt, ertönt ein Tonsignal, und das Gerät richtet sich nicht neu aus. Schalten Sie das Gerät aus und wieder ein und wiederholen Sie die Operation.

### Manueller Modus

Dieser Modus ermöglicht Projektion von Laserebenen in jeglicher Neigung.

Positionieren Sie den Rotationslaser auf einer festen und planen Oberfläche.

Schalten Sie den Laser ein. Die LED der Betriebsanzeige leuchtet rot. Der Laserstrahl blinkt während der Selbstnivellierung. Ist Ihr Gerät nivelliert, beginnt der Rotationskopf mit einer Geschwindigkeit von 600 rpm im Uhrzeigersinn zu rotieren. Drücken Sie kurz die Taste , um den manuellen Modus zu aktivieren.

Das Gerät wechselt zum manuellen Modus; die Anzeige Manueller Modus leuchtet grün auf.

Positionieren Sie die Achse in die gewünschte Neigungsrichtung und fixieren Sie die Position.

Drücken Sie kurz , um den Modus zu verlassen. Die Anzeige Manueller Modus erlischt.

### Neigung in zwei Achsen (X und Y)

Diese Funktion kann durch die App "Roto Remote" betrieben werden.

Für Neigungsarbeiten in einer Achse kann die X- und Y-Achse bis zu ±10% geneigt werden.

Positionieren Sie den Rotationslaser auf einer festen und planen Oberfläche. Schalten Sie den Laser ein.

Schalten Sie in Ihrem Smartphone Bluetooth an. Aktivieren Sie die App "Roto Remote". Die App findet den Rotationslaser automatisch. Sobald die Verbindung zwischen App und Rotationslaser hergestellt ist, wählen Sie .



im App-Menü. Aktivieren Sie den manuellen Modus durch das Klicken auf oder drücken Sie kurz die Taste am Rotationslaser.

Das Gerät wechselt zum manuellen Modus; die Anzeige Manueller Modus leuchtet grün auf.

Drücken Sie kurz die Tasten , um die gewünschte Neigung der Achse Y einzustellen.

Drücken Sie kurz die Tasten , um die gewünschte Neigung der Achse X einzustellen.

Durch Drücken der Taste bzw. verlassen Sie den manuellen Modus.

### Lotstrahl

Dieser Rotationslaser verfügt über einen Lotstrahl (Zenit und Nadir). Er ist aktiv, solange der Laser eingeschaltet ist.

### Rotationsgeschwindigkeit

Diese Funktion kann nur durch die App "Roto Remote" betrieben werden. Schalten Sie das Gerät ein. Schalten Sie in Ihrem Smartphone Bluetooth an. Aktivieren Sie die App "Roto Remote". Die App findet den Rotationslaser automatisch. Sobald die Verbindung zwischen App und Rotationslaser hergestellt ist, wählen Sie aus.

Drücken Sie kurz , um die Rotationsgeschwindigkeit zu ändern. Die standardmäßige Rotationsgeschwindigkeit ist 600 rpm. Die Rotationsgeschwindigkeit ändert sich in folgender Weise: 600-0-120-300-600... rpm.

**Vorsicht!** Je niedriger die Rotationsgeschwindigkeit, desto heller ist der Laserstrahl.

### Scanning - Modus

Diese Funktion kann nur durch die App "Roto Remote" betrieben werden. Schalten Sie den Rotationslaser ein. Schalten Sie in Ihrem Smartphone Bluetooth an. Aktivieren Sie die App "Roto Remote". Die App findet den Rotationslaser automatisch. Sobald die Verbindung zwischen App und Rotationslaser hergestellt ist, wählen Sie aus.

Drücken Sie kurz mehrmals nacheinander, um eine Linie mit - 0°, 10°, 45°, 90°, 180° zu projizieren.

Drücken Sie kurz , um den Scanning - Sektor gegen den Uhrzeigersinn oder , um den Scanning - Sektor im Uhrzeigersinn zu richten.

### Arbeit mit dem Laserempfänger

Schalten Sie den Laserempfänger ein. Setzen Sie den Laserempfänger an eine Nivellierlatte, eine Metalloberfläche usw. Stellen Sie den Laserempfänger vor dem Laserstrahl auf.

Bewegen Sie den Detektor nach oben/unten unter Beachtung der Pfeile auf dem LCD-Monitor (an der Vorder- oder Rückseite, was bequemer ist) und der LED-Anzeigen. Der Pfeil-runter auf dem Display zeigt an, dass der Laserempfänger nach

unten bewegt werden muss; der Pfeil-hoch zeigt an, dass der Laserempfänger nach oben bewegt werden muss. Die Anzeige zeigt exakt den Abstand zum Laserstrahl an.

Wenn der Laserstrahl auf das Zentrum des Sensors von dem Empfänger trifft, und die Position des Laserstrahls mit den Niveau-Markierungen übereinstimmt, erzeugt der Empfänger ein Tonsignal (falls das Tonsignal eingeschaltet ist), und auf dem Display erscheint ein Symbol der erfassten Laserlinie.

### Magnetische Zieltafel

Die magnetische Zieltafel ermöglicht Arbeiten an Layouts von Deckensystemen oder Rahmenstrukturen, z. B. Trockenmauer. Der integrierte Magnet ermöglicht die Befestigung der Tafel an einer Deckenschiebe oder einem Profil. Der Tafel verfügt über ein lineares Layout an der Vorderseite.

Dieses Layout verwendet man für die Bestimmung einer Abweichung von der nominalen Ebene und Übertragung der Prüfpunkte nach Lasernivellierung.

### GENAUIGKEITSÜBERPRÜFUNG

#### X-Achse

1. Positionieren Sie das Gerät 0.5 m von einer Wand und 10 m von der anderen Wand entfernt, so dass die X-Achse des Gerätes zu einer Wand zeigt. Schalten Sie das Gerät ein. Nachdem die Selbstnivellierung beendet ist, markieren Sie die Position des Laserstrahls als Punkte X1 und X2 an den beiden Wänden.

2. Schalten Sie das Gerät aus. Stellen Sie das Gerät an die gegenüberliegende Wand. Die Position des Gerätes soll unverändert sein.

3. Schalten Sie das Gerät ein. Richten Sie den Laserstrahl auf den früher markierten Punkt X2 aus. Markieren Sie den Punkt X3 an der gegenüberliegenden Wand.

4. Wenn der Abstand zwischen Punkte X1 und X3 größer als 3 mm ist, schalten Sie das Gerät aus und wenden Sie sich an den Kundenservice.

#### Y-Achse

1. Positionieren Sie das Gerät 0.5 m von einer Wand und 10 m von der anderen Wand entfernt, so dass die Y-Achse des Gerätes zu einer Wand zeigt.

2. Schalten Sie das Gerät ein. Nachdem die Selbstnivellierung beendet ist, markieren Sie die Position des Laserstrahls als Punkte Y1 und Y2 an den beiden Wänden.

3. Schalten Sie das Gerät aus. Stellen Sie das Gerät an die gegenüberliegende Wand. Die Position des Gerätes soll unverändert sein.

4. Schalten Sie das Gerät ein. Richten Sie den Laserstrahl auf den früher markierten Punkt Y2 aus. Markieren Sie den Punkt Y3 an der gegenüberliegenden Wand.

5. Wenn der Abstand zwischen Punkte Y1 und Y3 größer als 3 mm ist, schalten Sie das Gerät aus und wenden Sie sich an den Kundenservice.

### PFLEGE

Der Rotationslaser ist ein präzises Gerät und soll stets vorsichtig behandelt werden. Prüfen Sie den Zustand des Gerätes, bevor Sie es verwenden. Überprüfen Sie die Genauigkeit des Gerätes, wenn es gefallen lassen wurde oder anderen mechanischen Belastungen ausgesetzt war.

Die Beachtung der folgenden Vorschriften verlängert die Funktionsdauer des Gerätes:

1) Bewahren Sie das Gerät, Ersatz- und Zubehörteile außerhalb der Reichweite von Kindern und fremden Personen auf.

2) Das Gerät soll nur im ausgeschalteten Zustand im Transportkoffer transportiert werden.

3) Lagern Sie das Gerät nicht in staubiger oder verschmutzter Umgebung. Das Gerät ist schmutzunempfindlich, aber Langzeitauswirkung dieser Faktoren kann zu einer Schädigung der inneren beweglichen Teile des Gerätes führen.

4) Lagern Sie das Gerät an einem trockenen Ort. Das Gerät ist wasserdicht, aber Niederschlag, Feuchtigkeit und mineralhaltige Flüssigkeiten können zu einer Schädigung der Stromkreise des Gerätes führen. Trocknen mit einem Fön oder Feuer ist verboten.

5) Das Gerät darf nicht lange in Räumen mit einer Temperatur höher +50°C aufbewahrt werden. Hohe Temperaturen verkürzen die Lebensdauer der Elektronik, beschädigen Batterien, verformen oder schmelzen Kunststoffteile.

6) Das Gerät darf nicht lange in Räumen mit einer Temperatur niedriger -20°C aufbewahrt werden. Wenn das Gerät in einem sehr kalten Raum gelagert wurde und in einen warmen Raum gebracht wird, kann sich im Gerät Kondenswasser bilden, was zu einer Schädigung der elektronischen Komponenten führen kann.

7) Vermeiden Sie Stöße, Herunterfallen, starke Vibrationen, denn das kann die Genauigkeit reduzieren.

8) Prüfen Sie regelmäßig die Genauigkeit (siehe Abschnitt «Genauigkeitsüberprüfung»).

9) Reinigen Sie das Gerät mit einem weichen feuchten Tuch. Verwenden Sie keine aggressiven Chemikalien, Reinigungslösungen oder ätzende Mittel.

10) Reinigen Sie die Laseraustrittsöffnung regelmäßig mit einem weichen fusselfreien Tuch, das mit Isopropylalkohol befeuchtet wurde.

11) Nehmen Sie die Batterien aus dem Gerät, wenn es längere Zeit nicht verwendet wird.

12) Lassen Sie entladene Batterien nicht im Gerät.

### ENTSORGUNG

Geräte, Zubehör und die Verpackung sollen recycelt werden (Wiederverwertung). Zum Recycling schicken Sie das Gerät bitte an:

CONDROL GmbH  
Wasserburger Straße 9  
84427 Sankt Wolfgang  
Deutschland



Werfen Sie das Gerät nicht in den Restmüll. Gemäß der Europäischen Richtlinie 2002/96/EG über Altgeräte mit Elektronik und ihrer Umsetzung in nationales Recht sind Sie verpflichtet, nicht mehr gebrauchsfähige Messwerkzeuge getrennt zu sammeln und zu einer Recyclingstelle zu bringen.

### GARANTIE

Alle Geräte der CONDROL GmbH werden vor dem Verlassen der Produktion geprüft und unterliegen den folgenden Garantiebestimmungen. Mängelhaftungsansprüche des Käufers und gesetzliche Rechte bleiben davon unberührt.

1) Die CONDROL GmbH verpflichtet sich zur kostenlosen Behebung der Mängel am Gerät, falls diese nachweislich innerhalb der Garantiezeit auf einen Material- oder Produktionsfehler zurückzuführen sind.

2) Die Garantiezeit beträgt 12 Monate bei gewerblichen Produkten und beginnt ab Datum des Kaufs an den ersten Endabnehmer (siehe Originalbeleg). Die Betriebsdauer Ihres Gerätes beträgt 36 Monate.

3) Die Garantie trifft nicht für Teile zu, deren Fehlfunktion auf Gebrauch oder Verschleiß zurückzuführen sind. Für Mängel am Gerät, die durch Nichtbeachten der Bedienungsanleitung, nicht bestimmungsgemäßem Gebrauch, unzureichendem Service und Pflege, Verwendung von Nicht-CONDROL GmbH-Zubehör oder Ersatzteilen entstehen, gilt die Garantie nicht. Durch Veränderungen oder Zusätze am Gerät erlischt die Garantie. Für Mängel, die den normalen Gebrauch des Gerätes nicht beeinträchtigen, gilt die Garantie nicht.

4) Die CONDROL GmbH behält sich das Recht vor, nach eigener Entscheidung das Gerät zu reparieren oder zu ersetzen.

5) Andere Ansprüche als die oben genannten werden nicht über die Garantie abgedeckt.

6) Nach Garantieleistungen durch die CONDROL GmbH wird die Garantiezeit nicht erneuert und auch nicht verlängert.

7) Die CONDROL GmbH übernimmt keine Verantwortung für Gewinnverlust und andere Umstände, die mit dem defekten Gerät in Verbindung stehen. Die CONDROL GmbH übernimmt keine Kosten für Miet- oder Leihgeräte während der Reparatur. Für die Garantie gilt deutsches Recht. Ausgeschlossen ist das CISG (Übereinkommen der Vereinten Nationen über den internationalen Warenkauf). Änderungen vorbehalten.

Falls das Gerät defekt ist, bringen Sie es bitte zu Ihrem Händler zurück. Falls Sie das Gerät nicht bei einem Händler gekauft haben, schicken Sie es mit einer Fehlerbeschreibung bitte an:

CONDROL GmbH  
Wasserburger Straße 9  
84427 Sankt Wolfgang  
Deutschland



## Ротационный лазерный нивелир

**RU**

**Roto HR/HG**



### Руководство по эксплуатации

Поздравляем с приобретением ротационного лазерного нивелира Roto HR / HG CONDROL.

Перед первым использованием прибора, пожалуйста, внимательно ознакомьтесь с правилами безопасности, приведенными в данном руководстве по эксплуатации.

#### УКАЗАНИЯ ПО ТЕХНИКЕ БЕЗОПАСНОСТИ

Внимание! Данная инструкция по эксплуатации является неотъемлемой частью Вашего прибора. Прежде чем приступить к работе с прибором, внимательно прочтите инструкцию. При передаче прибора во временное пользование обязательно прилагайте к нему данную инструкцию.

- Не используйте прибор не по назначению.
- Не удаляйте наклейки и таблички и предохраняйте их от стирания, т.к. они содержат информацию о безопасной эксплуатации прибора.



**Roto HR**  
Лазерное излучение! Не направляйте в глаза Лазер класса 2 <1 мВт 630-685 нм IEC 60825-1: 2007-03

**Roto HG**  
Лазерное излучение! Не направляйте в глаза Лазер класса 2 <1 мВт 515-520 нм IEC 60825-1: 2007-03

- Не смотрите в лазерный луч, а также в его отражение, как незащищенным глазом, так и через оптические устройства. Не направляйте лазерный луч на людей и животных без необходимости. Вы можете их ослепить.
- Защита глаз обычно осуществляется путем отведения взгляда или закрытием век.
- Всегда устанавливайте прибор так, чтобы лазерные лучи проходили на расстоянии выше или ниже уровня глаз.
- Не допускайте посторонних лиц в зону эксплуатации прибора.
- Храните прибор вне досягаемости детей и посторонних лиц.

- Не разбирайте и не ремонтируйте прибор самостоятельно. Обслуживание и ремонт следует поручать только квалифицированным специалистам и с применением оригинальных запасных частей.
- Запрещается эксплуатация прибора во взрывоопасной среде, вблизи легко воспламеняющихся материалов.
- Очки для работы с лазерным инструментом служат для лучшего распознавания лазерного луча, не используйте их для других целей. Лазерные очки не защищают от лазерного излучения, не предназначены для защиты от ультрафиолетового излучения и ухудшают восприятие цветов.
- Не допускайте нагревания элементов питания во избежание риска взрыва и вытекания электролита. При попадании жидкости на кожу немедленно промойте пораженный участок водой с мылом. В случае попадания в глаза, промойте их чистой водой в течение 10 минут, затем обратитесь к врачу.

#### НАЗНАЧЕНИЕ ПРИБОРА

Roto HR/HG CONDROL – самовыравнивающийся ротационный лазерный нивелир, разработанный специально для профессиональных нужд в сфере строительства, ремонта, ландшафтного дизайна для построения горизонтальной плоскости и линий отвеса (зенит и надир). Прибор отличается широким набором функций, удобством эксплуатации и другими значимыми с точки зрения профессионалов характеристиками.

- Управление с помощью Bluetooth и бесплатного мобильного приложения.
- Цифровой лазерный приемник с миллиметровой шкалой.
- Радикально простое управление. Всего 3 кнопки!
- Точность в 3 раза выше, чем у линейных лазеров.
- Ударопрочный, надежно защищенный от пыли и влаги корпус.
- Li-ion аккумулятор.

Прибор пригоден для эксплуатации как на закрытых, так и на открытых строительных площадках.

#### ТЕХНИЧЕСКИЕ ХАРАКТЕРИСТИКИ

	Roto HR	Roto HG
Диапазон работы с детектором (в диаметре)	500 м	
Погрешность	30" (±0,15 мм/1 м)	
Диапазон самовыравнивания	±5°	
Наклон лазерной головки по осям X и Y*	±10%	
Скорость вращения*	0, 120, 300, 600 грп	
Режим сканирования*	Сектор сканирования 0°, 10°; 45°; 90°; 180°	

Тип лазера	Класс II 630-685 нм <1 мВт	Класс II 515-520 нм <1 мВт
Рабочая температура	-20°C ~ +50°C	
Температура хранения	-20°C ~ +50°C	
Элементы питания прибора	2 x 4000mAh Li-ion 7,4В перезаряжаемый аккумулятор	
Элементы питания лазерного приемника	1 x 6F22 9В тип «крона»	
Время работы элементов питания прибора	35 ч	25 ч
Класс защиты от влаги и пыли	IP55	
Тип резьбы для крепления на штатив	5/8"	
Габаритные размеры	150 X 128 X 161 мм	
Вес	1,5 кг	

\* – управление только через приложение «Roto Remote».

#### КОМПЛЕКТАЦИЯ

- Ротационный лазерный нивелир – 1 шт.
- Универсальное крепление – 1 шт.
- Зарядное устройство – 1 шт.
- Лазерный приемник – 1 шт.
- Крепление для лазерного приемника – 1 шт.
- Очки для работы с лазерными инструментами – 1 шт.
- Магнитная мишень – 1 шт.
- Руководство по эксплуатации – 1 шт.
- Пластиковый кейс – 1 шт.

#### ВНЕШНИЙ ВИД ПРИБОРА



1. Окна лазерного излучателя
2. Ротационная головка
3. Отверстие для выхода отвесного луча (зенит)
4. Панель управления
5. Разъем для зарядки аккумулятора
6. Резьба под штатив 5/8" / отверстие для выхода лазерного луча (надир)

#### Панель управления

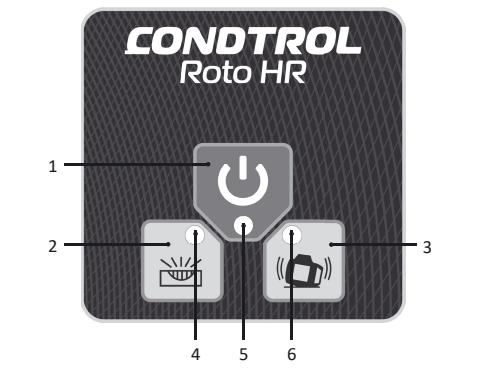

1. Включение/выключение прибора
  2. Включение/выключение ручного режима работы
  3. Отключение автоматического выравнивания после разгоризонтирования
- Световые индикаторы
4. Ручной режим работы
  5. Индикатор питания
  6. Индикатор отключения автоматического выравнивания после разгоризонтирования

#### Лазерный приемник

1. Дисплей:
  - 1.1. Расстояние до лазерной линии
  - 1.2. Единицы измерения (мм, дюймы)
  - 1.3. Индикатор погрешности
  - 1.4. Индикатор подсветки
  - 1.5. Индикатор звукового сигнала
  - 1.6. Индикатор уровня заряда батареи
  - 1.7. Индикатор направления движения
  - 1.8. Индикатор обнаружения лазерной линии

#### 2. Клавиатура:

- 2.1 Включение/выключение приемника
- 2.2. Выбор единиц измерения/подсветка дисплея
- 2.3. Включение/выключение звукового сигнала
- 2.4. Настройка погрешности

3. Световые индикаторы
4. Фотоприемник
5. Батарейный отсек
6. Магниты
7. Отметки уровня

#### РАБОТА С ПРИБОРОМ

##### Зарядка аккумулятора

Питание прибора осуществляется через литий-ионные аккумуляторы. Если во время работы с прибором индикатор питания начинает мигать, необходимо зарядить аккумуляторы. Для зарядки аккумуляторов используйте зарядное устройство, входящее в комплект поставки. Полная зарядка аккумуляторов занимает около 5 часов. Во время зарядки световой индикатор на зарядном устройстве будет красным. Как только индикатор на зарядном устройстве станет зеленым, аккумуляторы полностью заряжены. Отключите зарядное устройство. Для продления срока службы аккумуляторов заряжайте их каждые 3 месяца.

##### Замена элементов питания в лазерном приемнике

Питание лазерного приемника осуществляется с помощью элемента питания типа «крона» 6F22 9В, входящего в комплект поставки. Батарейный отсек находится на задней стороне лазерного приемника. Откройте крышку батарейного отсека. Установите элемент питания, соблюдая полярность. Закройте крышку батарейного отсека. При появлении индикатора на дисплее, замените элемент питания на новый. Используйте только элементы питания типа 9В 6LR61/6F22. Вынимайте элемент питания, если лазерный приемник не используется в течение длительного времени, во избежание коррозии и разряда.

##### Включение/выключение прибора

Коротким нажатием кнопки включите/выключите прибор. При включении прибора индикатор питания будет гореть красным и погаснет после выключения прибора.

##### РЕЖИМЫ РАБОТЫ

###### Автоматический режим

Установите прибор на твердую устойчивую поверхность, штатив 5/8" или универсальное крепление. Включите прибор. Индикатор питания горит красным. Лазерный луч будет мигать во время самовыравнивания. По завершению самовыравнивания головка лазерного излучения начнет вращаться по часовой стрелке со скоростью 600 об/мин. Если наклон корпуса прибора превышает диапазон самовыравнивания (5°), лазерный луч будет мигать, головка лазерного излучения не будет вращаться. Выключите прибор, установите его снова и включите еще раз. Коротким нажатием кнопки для отключения автоматического выравнивания после разгоризонтирования. Индикатор будет мигать зеленым. Прибор, выведенный из равновесия внешним воздействием, не будет выравниваться. Необходимо

выключить прибор, включить его снова и повторить операцию.

##### Ручной режим

Данный режим позволяет строить наклонные плоскости под любым углом. Установите прибор на твердую устойчивую поверхность. Включите прибор. Индикатор питания горит красным. Лазерный луч будет мигать во время самовыравнивания. По завершению самовыравнивания головка лазерного излучения начнет вращаться по часовой стрелке со скоростью 600 об/мин. Коротким нажатием кнопки включите ручной режим. Прибор перейдет в ручной режим работы, индикатор ручного управления будет гореть зеленым. Установите прибор под необходимым углом и зафиксируйте его положение. Для выхода из ручного режима работы и перехода в автоматический режим нажмите кнопку .

Индикатор ручного управления погаснет.

##### Построение наклонной плоскости (по оси X и Y)

Управление данным режимом возможно только через приложение "Roto Remote". Данный режим позволяет проецировать наклонную плоскость с наклоном лазерной линии в плоскостях X и Y до ±10%. Установите прибор на твердую устойчивую поверхность. Включите прибор. Включите Bluetooth на вашем смартфоне. Запустите приложение «Roto Remote». Приложение автоматически обнаружит прибор и подключится к нему по Bluetooth. После успешного соединения прибора с приложением

по Bluetooth, выберите в меню приложения.

Активируйте ручной режим работы нажатием на либо нажмите кнопку на приборе. Прибор перейдет в ручной режим работы. Индикатор ручного режима будет гореть зеленым.

Коротким нажатием на отрегулируйте наклон горизонтальной плоскости по оси Y. Коротким нажатием на отрегулируйте наклон горизонтальной плоскости по оси X. Коротким нажатием на либо кнопки на приборе отключите ручной режим.

##### Отвесные лучи

В приборе предусмотрена возможность работы с верхним и нижним отвесом (зенит и надир). Точки отвеса светятся в любом режиме работы прибора.

##### Скорость вращения

Управление данным режимом возможно только через приложение "Roto Remote". Включите прибор. Включите Bluetooth на вашем смартфоне. Запустите приложение «Roto Remote». Приложение автоматически обнаружит прибор и подключится к нему по Bluetooth. После успешного соединения прибора с приложением по Bluetooth, выберите . Короткими нажатиями на выберите скорость вращения. По умолчанию установлена скорость 600 об/мин. Скорость переключается следующим образом: 600-0-120-300-600... об/мин. **Внимание!** Чем медленнее скорость вращения, тем ярче пучок.

##### Сектор сканирования

Управление данным режимом возможно только через приложение "Roto Remote". Включите прибор. Включите Bluetooth на вашем смартфоне. Запустите приложение «Roto Remote». Приложение автоматически обнаружит прибор и подключится к нему по Bluetooth. После успешного соединения прибора с приложением по Bluetooth, выберите . Короткими нажатиями на выберите необходимый сектор сканирования - 0°, 10°; 45°; 90°; 180°.

Нажатием на и сместите сектор вращения по часовой стрелке либо против часовой стрелки соответственно.

##### Работа с лазерным приемником

Включите лазерный приемник. Закрепите лазерный приемник на нивелирной рейке, металлической поверхности и т.д. Поднесите приемник к предполагаемому месту нахождения лазерной линии. При попадании лазерного луча на фотоприемник загорается один из световых индикаторов, указывающих направление перемещения детектора для улавливания лазерной линии.



Индика на дисплее показывает расстояние до лазерной линии в миллиметрах, либо дюймах. Когда лазерный луч попадает на центр фотоприемника и положение лазерного луча совпадает с метками уровня на корпусе приемника, приемник издает звуковой сигнал (если звуковой сигнал включен) и индикатор обнаружения лазерной линии появляется на дисплее.

##### Магнитная мишень

Магнитная лазерная мишень поможет производить разметку потолочных систем или каркасных конструкций, например под гипсокартон. Встроенный магнит позволит прикрепить мишень к потолочным направляющим или на каркасный профиль. Мишень на своей поверхности имеет линейную разметку, которая позволит определить отклонение от номинального уровня и переносить контрольные точки при разметке лазерным нивелиром.



##### ПРОВЕРКА ТОЧНОСТИ

###### Ось X

1. Установите прибор на расстоянии 0.5 м от одной стены и на 10 м от другой таким образом, чтобы ось X была направлена на стену.
2. Включите прибор. После того, когда уровень установлен, отметьте положение луча на обеих стенах точками X1 и X2.
3. Выключите прибор. Перенесите его, не меняя положения корпуса, к противоположной стене.
4. Включите прибор. Совместите проецируемую линию с ранее сделанной точкой X2.
5. Отметьте на противоположной стене точку X3.
6. Если расстояние между точками X1 и X3 больше 3 мм – выключите прибор и обратитесь в сервисный центр.

###### Ось Y

1. Для проверки точности прибора по оси Y установите прибор таким образом, чтобы ось Y была направлена на стену.
2. Включите прибор. После того, когда уровень установлен, отметьте положение луча на обеих стенах точками Y1 и Y2.
3. Выключите прибор. Перенесите его, не меняя положения корпуса, к противоположной стене.
4. Включите прибор. Совместите проецируемую линию с ранее сделанной точкой Y2.
5. Отметьте на противоположной стене точку Y3.
6. Если расстояние между точками Y1 и Y3 больше 3 мм – выключите прибор и обратитесь в сервисный центр.

##### УХОД И ЭКСПЛУАТАЦИЯ

Ротационный лазерный нивелир – высокоточный прибор и требует бережного обращения. Перед началом работ, а также после механических воздействий (падение, удары) проводите проверку точности прибора. Соблюдение следующих рекомендаций продлит срок службы прибора:

- 1) Храните прибор, запасные части и аксессуары к нему вне досягаемости детей и посторонних лиц.
- 2) Перемещайте прибор только в выключенном состоянии и в поставляемом с ним кейсе.
- 3) Не храните прибор в пыльных или грязных помещениях. Прибор устойчив к пыли и грязи, однако длительное воздействие этих элементов может повредить внутренние движущиеся части прибора.
- 4) Храните прибор в сухом месте. Прибор является влагозащищенным, однако, осадок, влажность и жидкости, которые содержат минеральные вещества могут повредить электрические схемы прибора. Не пытайтесь просушить прибор с помощью огня или электрофена.
- 5) Не храните прибор в помещениях с температурой выше +50°C. Высокие температуры сокращают срок годности электронных приборов, повреждают батареи питания, деформируют или плавят некоторые детали из пластика.
- 6) Не храните прибор в холодных помещениях с температурой ниже -20°C. После хранения в условиях низких температур и переноса в теплое помещение,

прибор нагревается, в результате чего внутри прибора может конденсироваться влага и повредить микросхемы.

- 7) Оберегайте прибор от ударов, падений, сильных вибраций. Это может привести к потере точности.
- 8) Периодически проверяйте прибор на точность (см. раздел «Проверка точности»).
- 9) Чистку прибора следует проводить мягкой влажной салфеткой. Не используйте агрессивные химикаты, очищающие растворители или моющие средства.
- 10) Апертуру лазера периодически протирайте мягкой салфеткой без ворса с изопропиловым спиртом.
- 11) Вынимайте элементы питания из прибора, если он не используется в течение длительного времени.
- 12) Не оставляйте в приборе разряженные элементы питания.

##### ГАРАНТИЙНЫЕ ОБЯЗАТЕЛЬСТВА

Гарантийный период составляет 24 месяца с даты продажи. Срок службы прибора - 36 месяцев. Гарантия покрывает все расходы по ремонту или замене прибора. Гарантия не покрывает транспортные расходы, связанные с возвратом прибора в ремонт. Гарантийные обязательства не распространяются на повреждения, ставшие результатом механического или иного воздействия, нарушений правил эксплуатации, самостоятельного ремонта, а также на элементы питания. Гарантийные обязательства не распространяются на случаи потери точности, возникшие в процессе эксплуатации прибора не по причине заводского брака, а также в случае обрыва подвижных цепей питания компенсатора в результате интенсивной эксплуатации или нарушений правил эксплуатации. Расходы по настройке прибора оплачиваются отдельно. Производитель не несет ответственность за: - Потери прибыли или неудобства, связанные с дефектом прибора. - Расходы по аренде альтернативного оборудования на период ремонта прибора.

##### СЕРВИС И КОНСУЛЬТАЦИОННЫЕ УСЛУГИ

Контакты для связи, консультации можно получить на сайте [www.condtrol.ru](http://www.condtrol.ru)

##### УТИЛИЗАЦИЯ

Отслужившие свой срок инструменты, принадлежности и упаковки должны быть утилизированы согласно действующим законам вашей страны. Не выбрасывайте аккумуляторы/батареи в коммунальный мусор, не бросайте их в огонь или воду. Аккумуляторы/батареи следует собирать и сдавать на рекуперацию или на экологически чистую утилизацию.

*Только для стран-членов ЕС:*  
Не выбрасывайте инструменты в коммунальный мусор! Согласно Европейской Директиве 2002/96/ЕС о старых электрических и электронных инструментах и приборах и ее претворению в национальное право, отслужившие свой срок измерительные инструменты должны собираться отдельно и быть переданы на экологически чистую рекуперацию отходов. Неисправные или пришедшие в негодность аккумуляторы/батареи должны быть утилизированы согласно Директиве 2006/66/ЕС.

Производитель оставляет за собой право вносить изменения в конструкцию, алгоритмы работы, комплектацию прибора без предварительного уведомления.